

Sufit z materiałów palnych
(wszystkie modele)

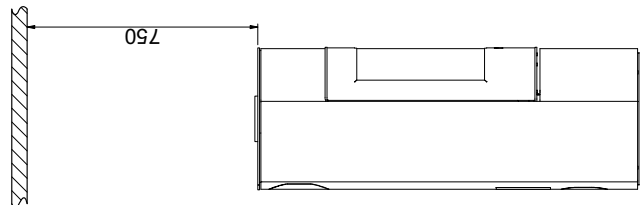

Scan 84 (Modern Maxi i Classic Maxi)

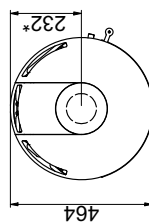
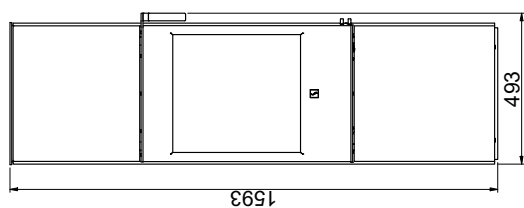
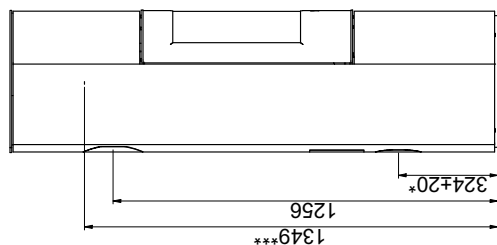

Scan 84 (Modern i Classic)

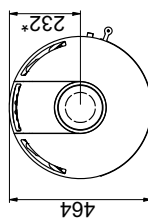
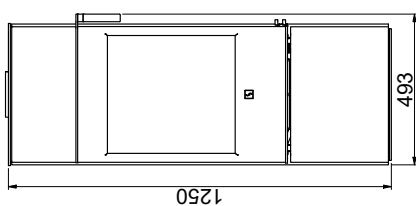
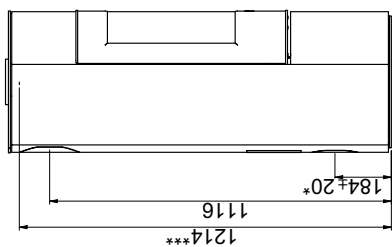

Material palny

Wszystkie odległości zostały wyrażone w mm.
Wszystkie podane odległości stanowią wartości minimalne
* Dopyty świeżego powietrza - średnica zewn.: Ø 100 mm
** Minimalna odległość od mebli/materiałów palnych
*** Odległość do początku króćca dymowego przy górnym podłączeniu

Płyta podłogowa

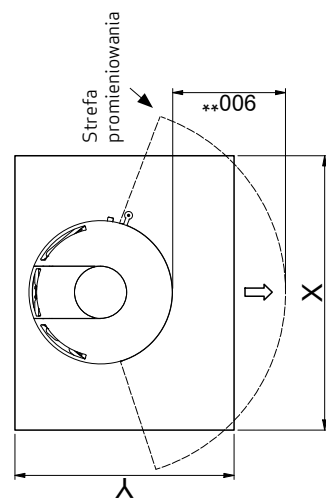

X / Y= zależy od przepisów krajowych