

Sufit z materiałów palnych
(wszystkie modele)

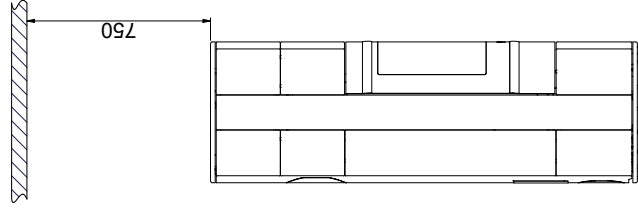

Scan 83-5 i Scan 83-6

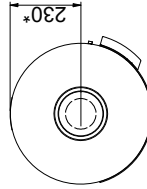
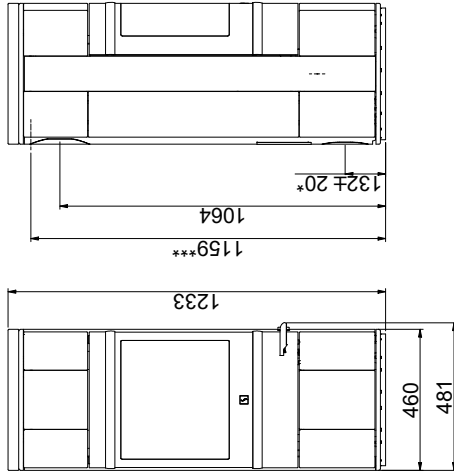

Scan 83-7 i Scan 83-8

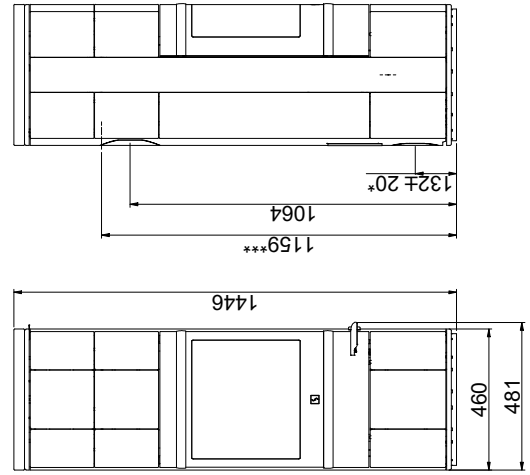

Scan 83-1 i Scan 83-2

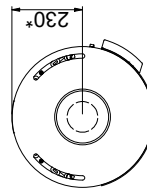
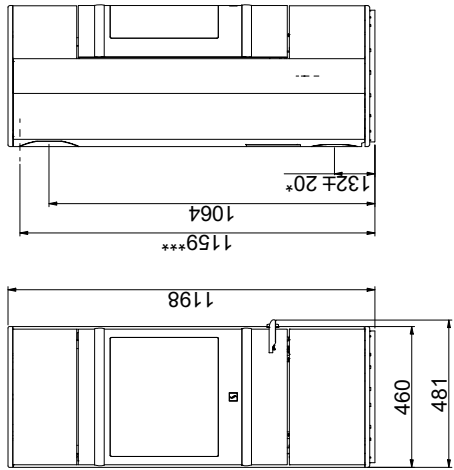

Płyta podłogowa

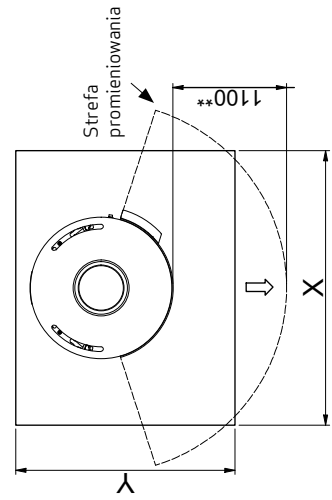

X / Y = zależy od przepisów krajowych



Materiał palny

Wszystkie odległości zostały wyrażone w mm.
Wszystkie podane odległości stanowią wartości minimalne
* Dopyły świeżego powietrza - średnica zewn.: Ø 100 mm
** Minimalna odległość od mebli/materiałów palnych
*** Odległość do początku króćca dymowego przy górnym podłączeniu