

Scan 65-9 - Scan 65-10

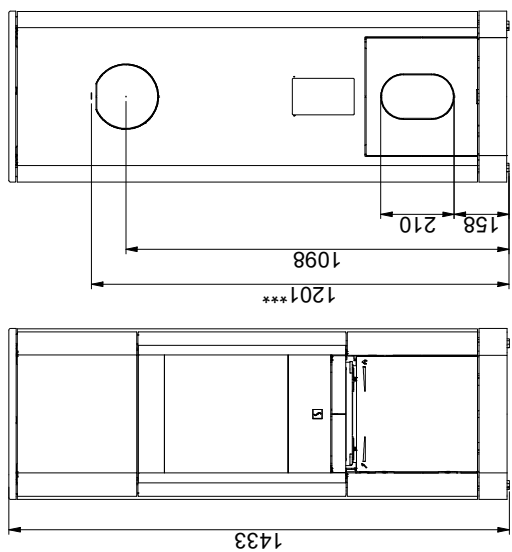

Scan 65-7 - Scan 65-8

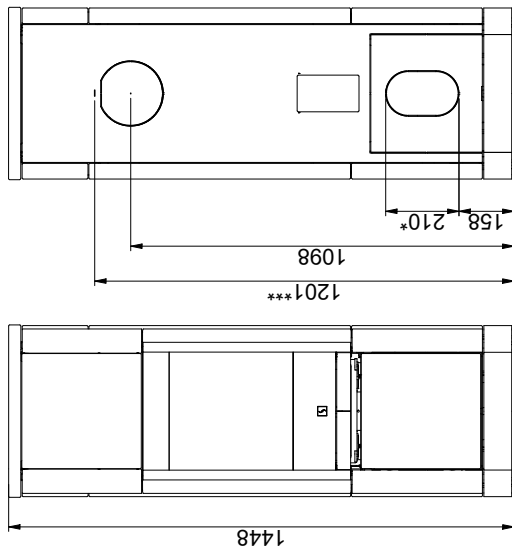

Scan 65-1 - Scan 65-2 - Scan 65-3 - Scan 65-4

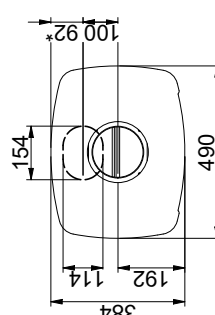
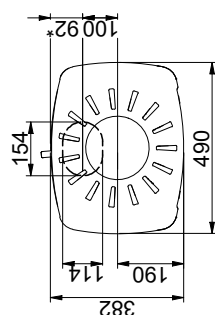
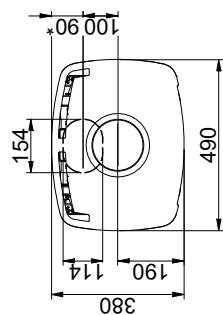
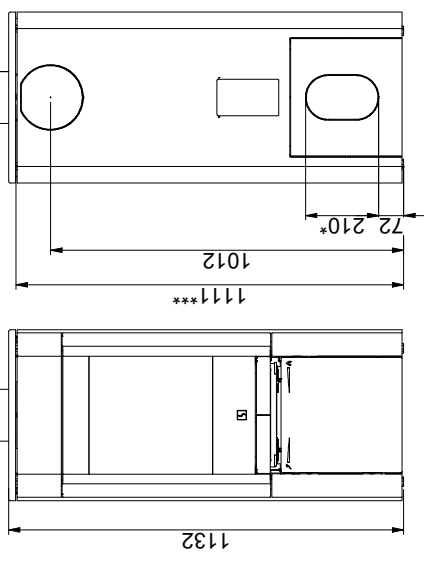

Płyta podłogowa

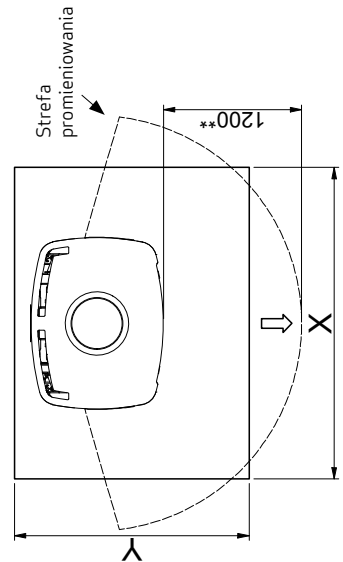

X / Y = zależy od przepisów krajowych



Materiał palny

Wszystkie odległości zostały wyrażone w mm.
 Wszystkie podane odległości stanowią wartości minimalne
 * Dopyw świeżego powietrza Ø 100 mm
 ** Minimalna odległość od mebli/materiałów palnych
 *** Odległość do początku króćca dymowego przy górnym podłączeniu